

# SDMC セキュア デジタル メモリーカードコネクタ

## Secure Digital Memory Card Connector

Product Selection Guide

### SDMC CONNECTOR

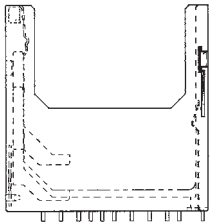

スプリングイジェクト ノーマルタイプ  
SPRING EJECT NORMAL TYPE

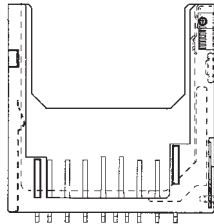

スプリングイジェクト リバースタイプ  
SUPRING EJECT REVERSE TYPE

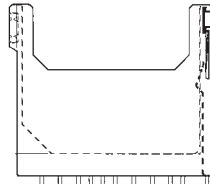

イジェクト無し ノーマルタイプ  
WITHOUT EJECT NORMAL TYPE

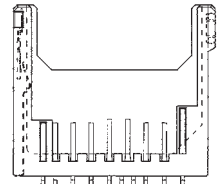

イジェクト無し リバースタイプ  
WITHOUT EJECT REVERSE TYPE

スプリングイジェクト SPRING EJECT	NORMAL	14 5638 009 511 859+
	REVERSE	14 5638 109 511 859+
イジェクト無し WITHOUT EJECT	NORMAL	14 5638 009 211 859+
	REVERSE	14 5638 109 211 859+

### ●回路構成

#### 3. 回路構成

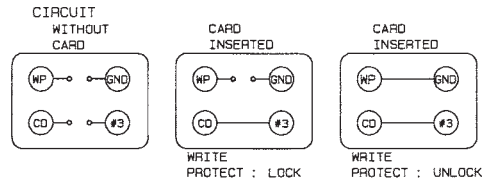

# Secure Digital Memory Card Connector

SERIES

# 5638

## SDMC コネクタ スプリングイジェクト ノーマルタイプ SDMC CONNECTOR SPRING EJECT NORMAL TYPE

### ● CONNECTOR

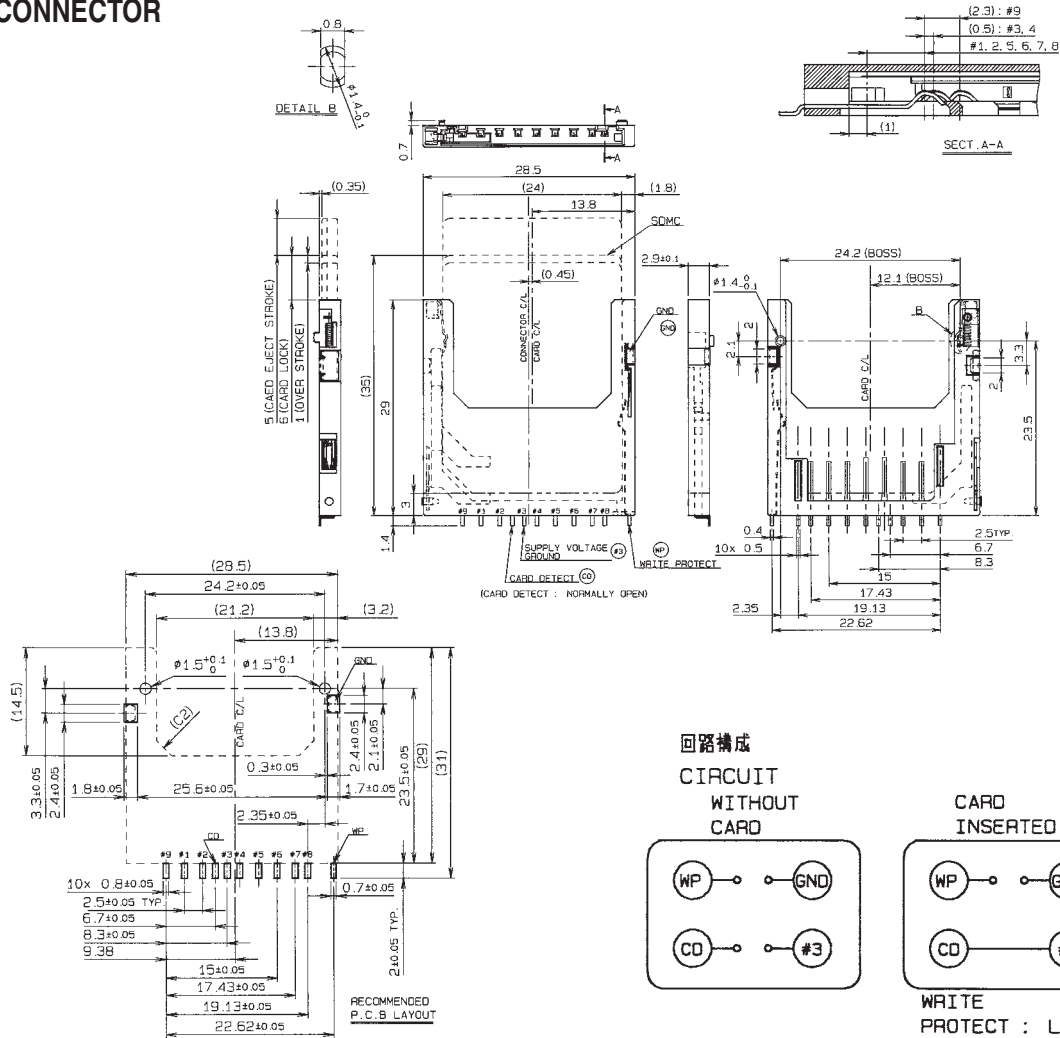

### ●エンボス梱包品 Tape and Reel Package

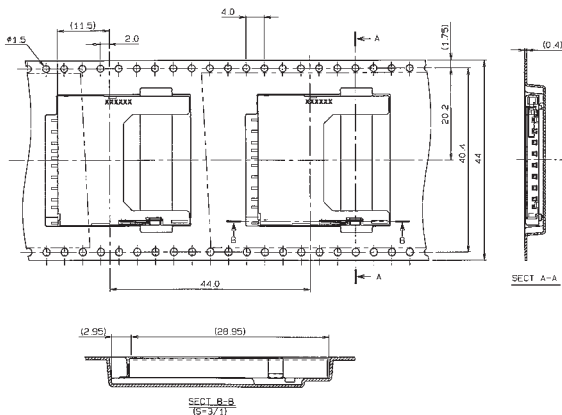

注文コード ORDERING CODE  
14 5638 009 511 859+

# Secure Digital Memory Card Connector

SERIES

# 5638

## SDMC コネクタ スプリングイジェクト リバースタイプ SDMC CONNECTOR SPRING EJECT REVERSE TYPE

### ● CONNECTOR

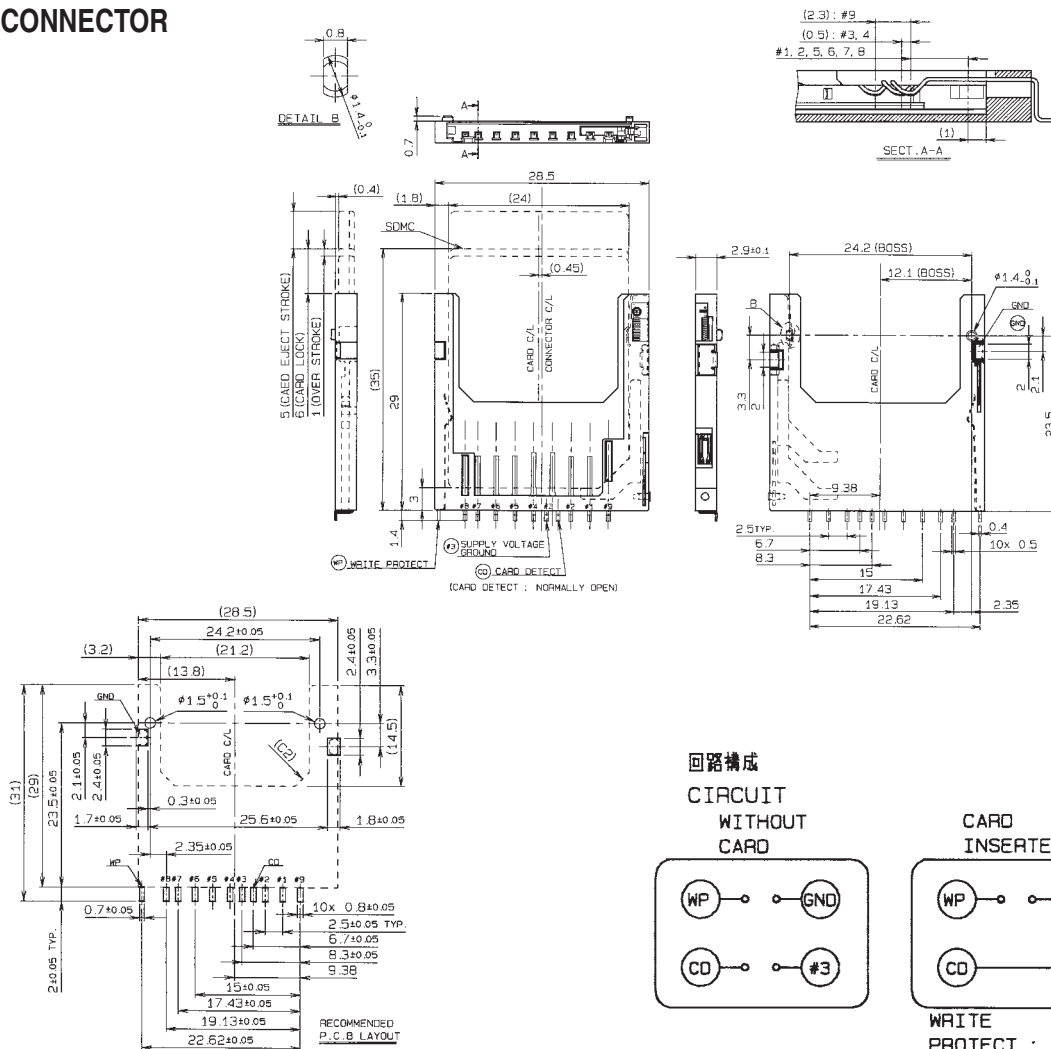

### 回路構成

CIRCUIT WITHOUT CARD

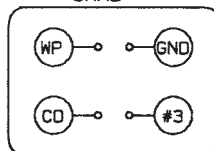

CARD INSERTED

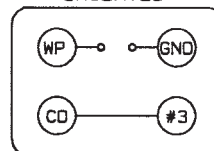

WRITE PROTECT : LOCK

CARD INSERTED

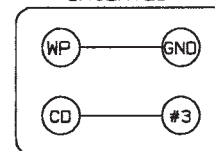

WRITE PROTECT : UNLOCK

### ●エンボス梱包品 Tape and Reel Package

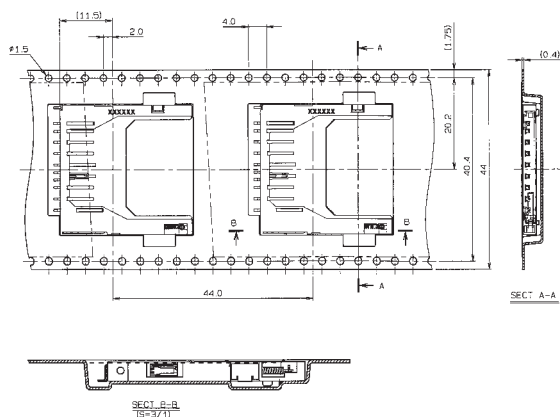

注文コード ORDERING CODE

14 5638 109 511 859+

# Secure Digital Memory Card Connector

SERIES

# 5638

## SDMC コネクタ イジェクト無し ノーマルタイプ SDMC CONNECTOR WITHOUT EJECT NORMAL TYPE

### ● CONNECTOR

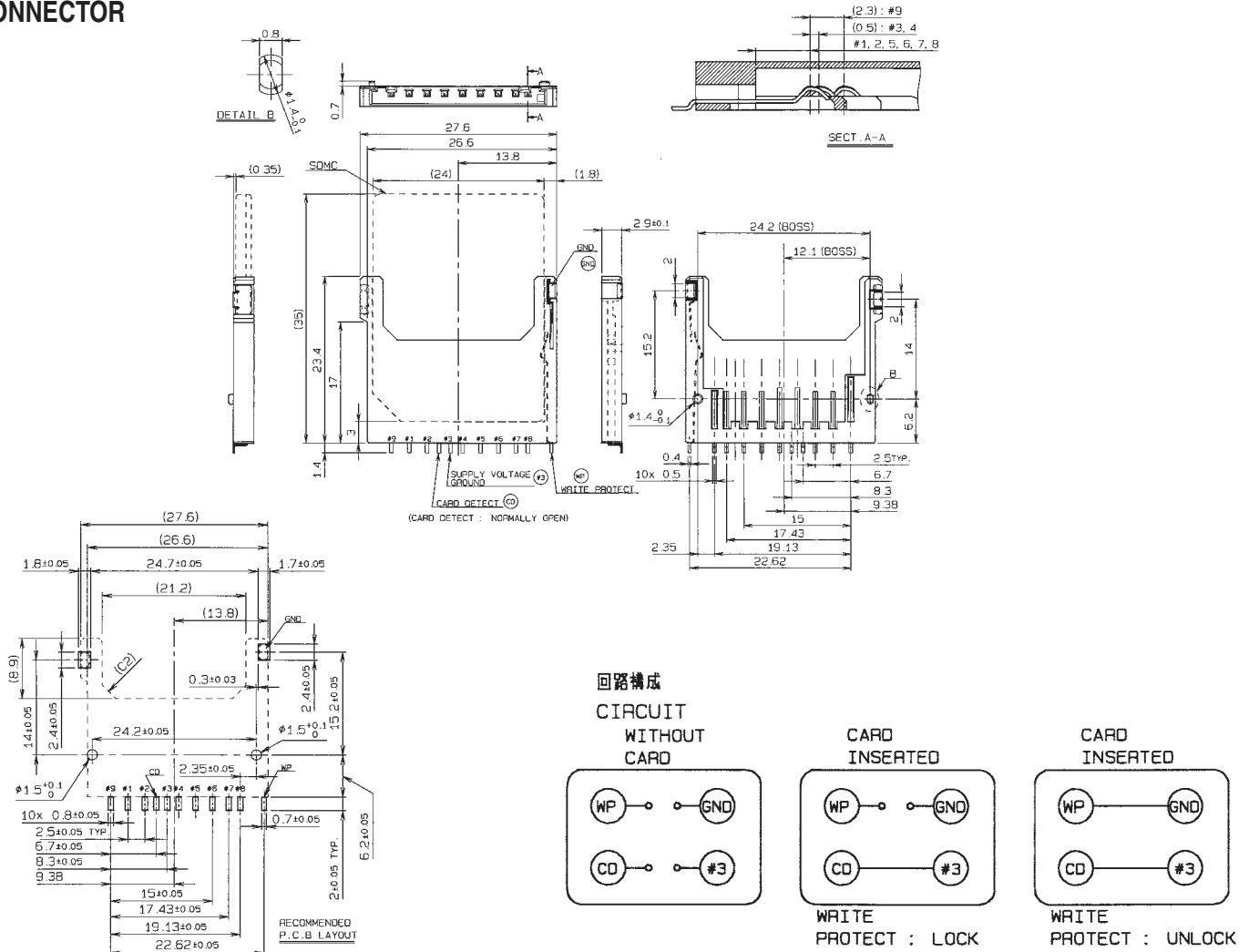

### ● エンボス梱包品 Tape and Reel Package

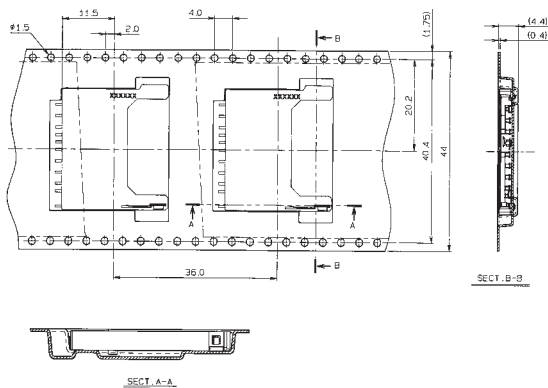

注文コード ORDERING CODE  
14 5638 009 211 859+

# Secure Digital Memory Card Connector

SERIES

# 5638

## SDMC コネクタ イジェクト無し リバースタイプ SDMC CONNECTOR WITHOUT EJECT REVERSE TYPE

### ● CONNECTOR

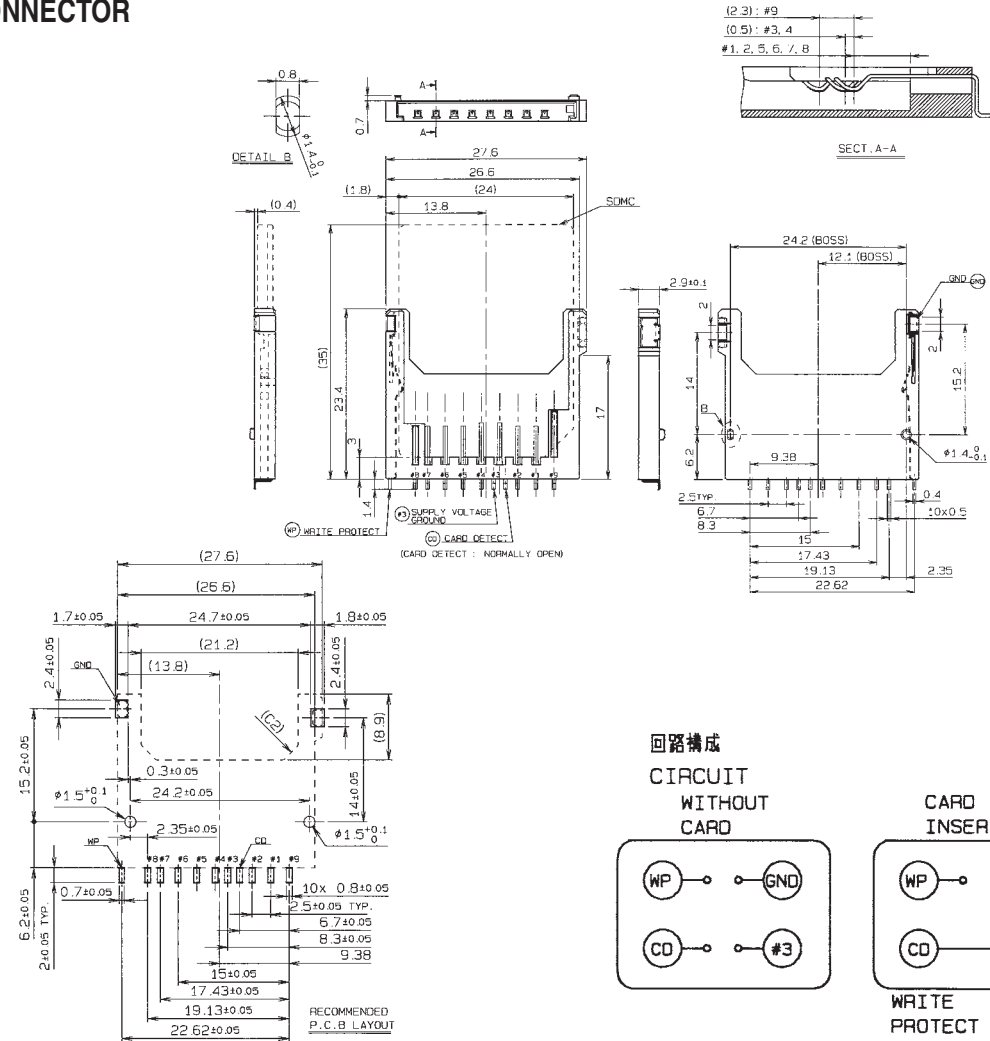

### ● エンボス梱包品 Tape and Reel Package

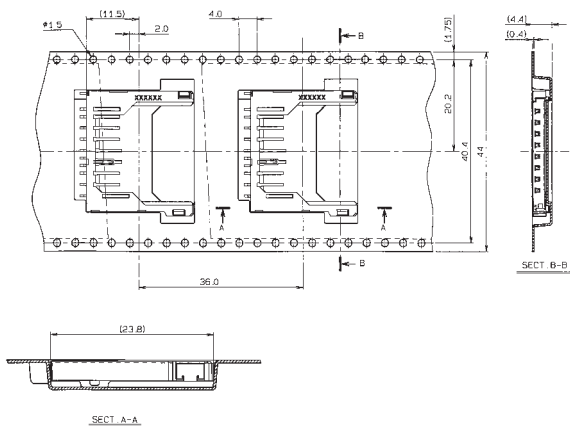

注文コード ORDERING CODE  
14 5638 009 211 859+